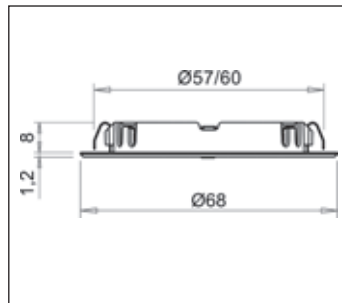

## DOMUS Line

**Set Metris 3 x 1,7 W**

LED lámpa szett

- teljesítmény: 3 x 1,7 W
- feszültség: 220-240/24 V
- 200 cm-es vezetékkel ellátott LED lámpák
- elektronikus transzformátor 180 cm-es vezetékkel
- mindössze 8 mm-es bemarási mélység szükséges

króm	00015608100
alumínium	00015608101
nikkel	00015608102

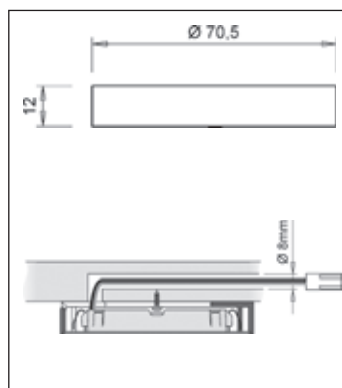
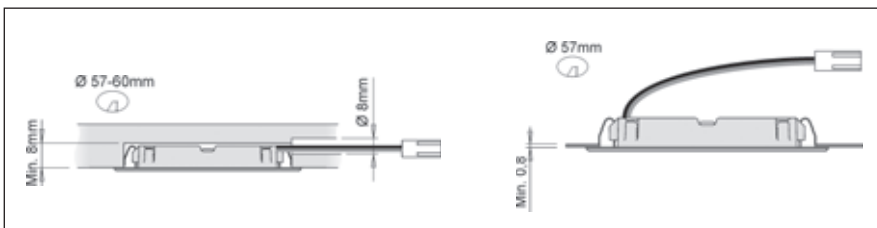
**Set Metris SP 3 x 1,7 W**

LED lámpa szett

- teljesítmény: 3 x 1,7 W
- feszültség: 220-240/24 V
- 200 cm-es vezetékkel ellátott LED lámpák
- elektronikus transzformátor 180 cm-es vezetékkel

króm	00015608110
alumínium	00015608111
nikkel	00015608112

## 4.11 • LED bútorvilágítás • 24 V és fénycsöves lámpák

### DOMUS Line

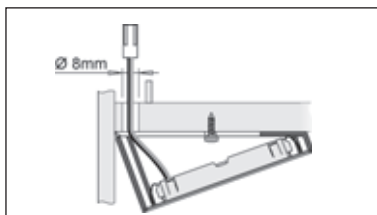

#### ■ Set Metris OB 3 x 1,7

LED lámpa szett

- teljesítmény: 3 x 1,7 W
- feszültség: 220-240/24 V
- 200 cm-es vezetékkel ellátott LED lámpák
- elektronikus transzformátor 180 cm-es vezetékkel

króm	<b>00015608120</b>
alumínium	<b>00015608121</b>
nikkel	<b>00015608122</b>

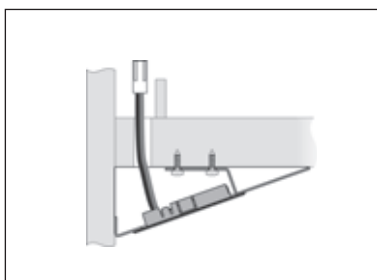
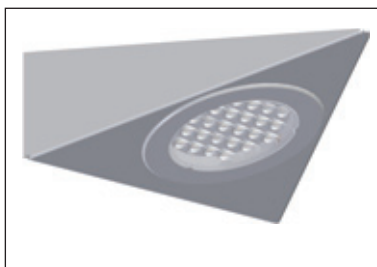
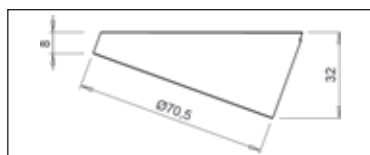

#### ■ Set Giza Sens 3 x 1,7 W

LED lámpa szett

- teljesítmény: 3 x 1,7 W
- feszültség: 220-240/24 V
- 200 cm-es vezetékkel ellátott LED lámpák
- elektronikus transzformátor 180 cm-es vezetékkel
- kapcsolóval
- acél színben

**00015608130**

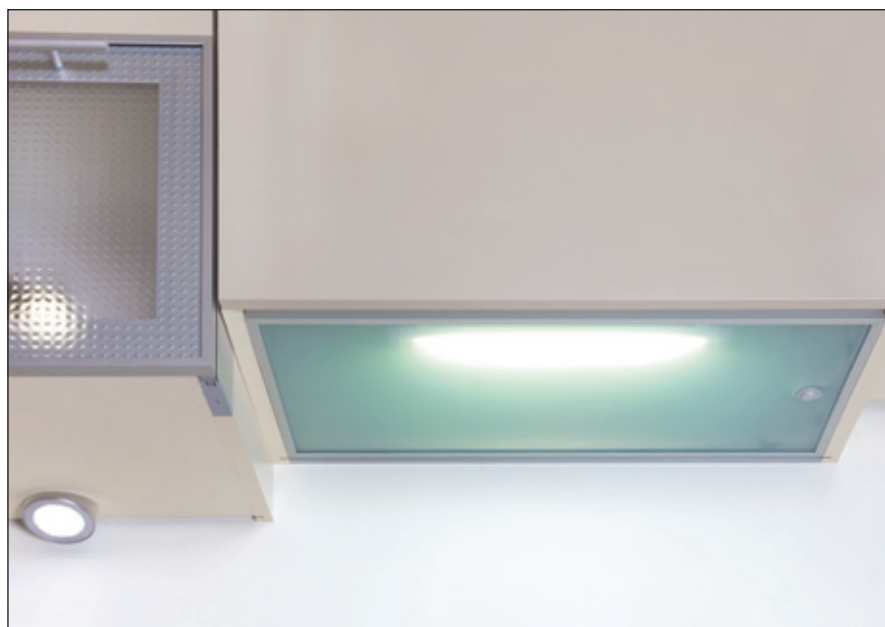
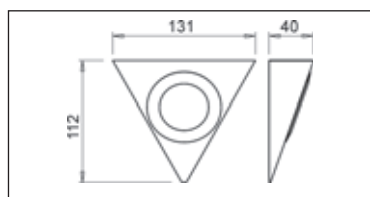

#### ■ Pack RW

Fénycsöves felsőszejkény világítás

- felsőszejkény fenéklap helyére építhető
- a munkapultot és a szekrénybelsőket egyaránt megvilágítja
- A felsőszejkény fogantyúit kiválthatja
- alumínium váz, üveg fedlapok
- feszültség: 220-240 V

fénycső/L (mm)	cikkszám
8 W / 563	<b>00015606270</b>
13 W / 763	<b>00015606280</b>
13 W / 863	<b>00015606290</b>

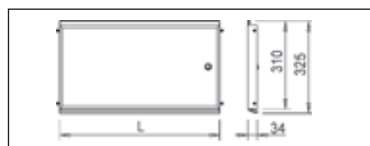

## DOMUS Line



### MyModus

LED lámpa

- feszültség: 220-240/24 V
- alumínium ház
- 200 cm-es vezetékkel ellátott
- rejtett rögzítő csavarhelyek
- fényerő szabályozós érintőkapcsolóval
- automatikus éjszakai irányfény funkció (a kapcsoló a rájutó fény mennyiségének megfelelően világít/sötétül el)

szélesség / LED	cikkszám
560 / 3x1,57 W	<b>00015608140</b>
860 / 4x1,57 W	<b>00015608150</b>
1160 / 5x1,57 W	<b>00015608160</b>

A külön rendelhető 24 V / max. 15 W-os transzformátor cikkszámja:

**00015609040**

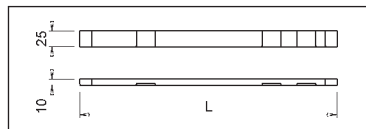

### Diva

LED lámpa

- feszültség: 220-240/12 V
- 200 cm-es vezetékkel ellátott
- fényerő szabályozós érintőkapcsolóval
- automatikus éjszakai irányfény funkció (a kapcsoló a rájutó fény mennyiségének megfelelően világít/sötétül el)

szélesség / LED	cikkszám
376 / 1,44 W	<b>00015608170</b>
526 / 2,16 W	<b>00015608180</b>
826 / 3,6 W	<b>00015608190</b>
1126 / 5,04 W	<b>00015608200</b>

A külön rendelhető 12 V / max.

15 W-os transzformátor cikkszámja:

**00015609050**

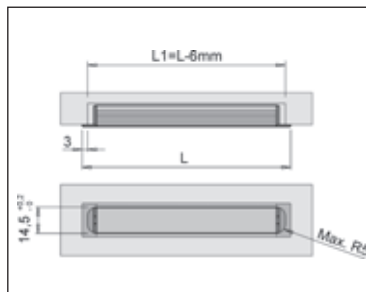

## 4.13 • Szenzorok • 230 V

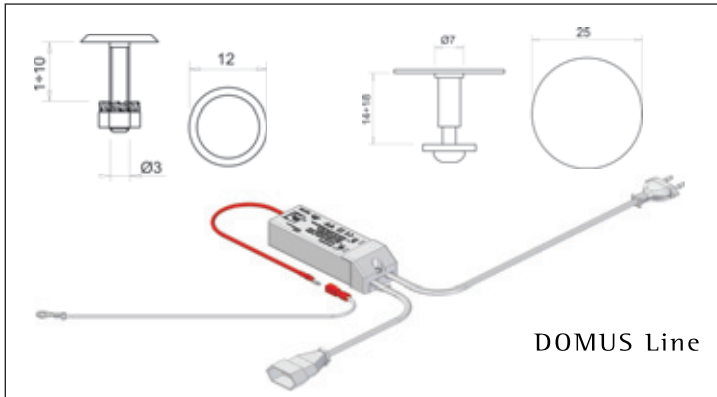

### TT

Lámpatest érintőkapcsoló szett

- az általunk forgalmazott valamennyi világítástechnikai eszközhez alkalmazható
- a működtetéshez szükséges összes alkatrészt tartalmazza
- a szett tartalmaz egy Ø12 mm króm, és egy Ø25 mm nikkelt érintőkapcsolót
- 180 cm-es vezeték a villásdugóig, 50 cm-es vezeték a csatlakozóig, 200 cm szenzorkábel

**00015609000**

### Simply

Érintés nélkül, mozgásra bekapcsol, újabb mozgásra kikapcsol. 180 cm vezeték a villásdugóig, 50 cm vezeték a csatlakozóig. Érzékelési távolság: 0,5-4 cm

- a cégünk által forgalmazott valamennyi világítástechnikai eszközhez alkalmazható
- a működtetéshez szükséges összes alkatrészt tartalmazza
- 200 cm-es szenzorkábel

fekete	<b>00015609010</b>
króm	<b>00015609020</b>

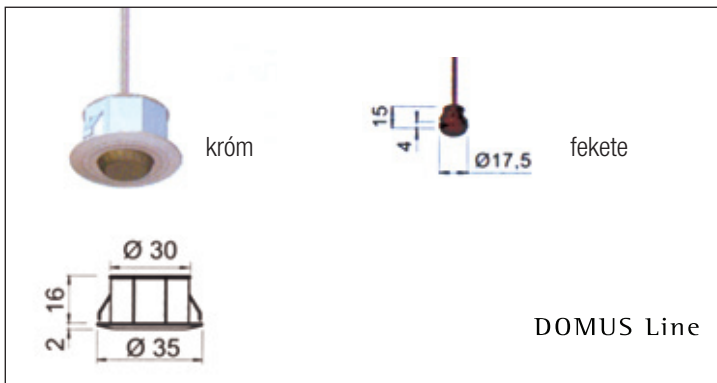

### Limit

Az ajtó nyitását érzékelő automata kapcsoló. 180 cm vezeték a villásdugóig, 50 cm vezeték a csatlakozóig. Érzékelési távolság: 0,5-4 cm

- a cégünk által forgalmazott valamennyi világítástechnikai eszközhez alkalmazható
- a működtetéshez szükséges összes alkatrészt tartalmazza
- 200 cm-es szenzorkábel

rögzítő adapter nélkül (fekete)	<b>00015609030</b>
rögzítő adapterrel (króm)	<b>00015609035</b>

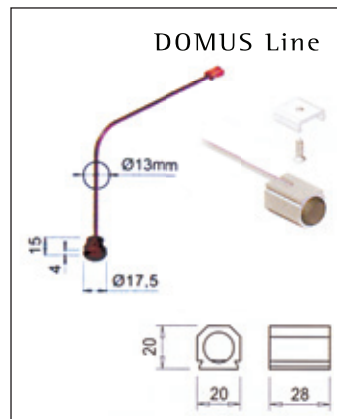

A szenzorok max. terhelhetősége	LED driver	Elektronikus transzformátor	Halogén lámpa
230 V	150 VA	250 VA	250 VA

### IR 250

Mozgásérzékelő kapcsoló és driver.

Érzékelési távolság: 0-3 cm

A szett a képen látható alkatrészeket tartalmazza.

Max. 240 VA teljesítményig használható.

**00015621900**







#### ■ FLS

lapos LED csík, nem vízálló felülettel, hátoldalon öntapadós csíkkal, 190 cm vezetékkel, 12 V, AMP kábelsaroval, 3 LED-enként vágható.

1 méter 4 W teljesítményt vesz fel

50 cm	<b>00015621200</b>
100 cm	<b>00015621210</b>
150 cm	<b>00015621220</b>



#### ■ FLS W

lapos LED csík, vízálló felülettel, hátoldalon öntapadós csíkkal, 190 cm vezetékkel, 12 V, AMP kábelsaroval, 3 LED-enként vágható.

1 méter 4 W teljesítményt vesz fel

50 cm	<b>00015621300</b>
100 cm	<b>00015621310</b>
150 cm	<b>00015621320</b>



#### ■ LED transzformátor 6 W

12 V, AMP aljzattal, 6 csatlakozási lehetőséggel, kapcsolóval, összesen 350 cm kábellel

**00015621910**

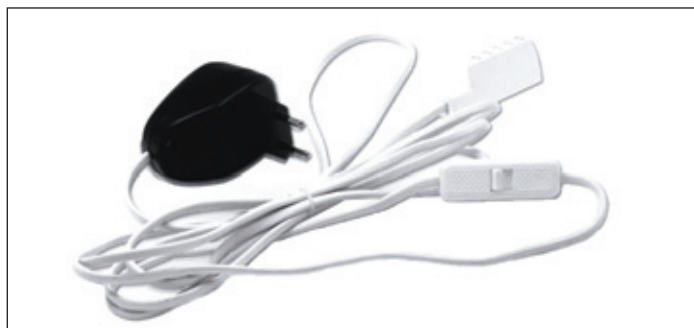

#### ■ LED transzformátor 15 W

12 V, AMP aljzattal, 5 csatlakozási lehetőséggel, kapcsolóval, összesen 350 cm kábellel

**00015621920**



#### ■ THP transzformátor 60 W

12 V-os halogén lámpáinkhoz alkalmazható  
20-60 W • 230/12 V • méret: 112 x 35 x 22 mm  
vezeték hossz: 20 cm

**00015620900**



#### ■ THP transzformátor 105 W

12 V-os halogén lámpáinkhoz alkalmazható  
35-105 W • 230/12 V • méret: 150 x 48 x 35mm  
vezeték hossz: vezeték nélkül

**00015620910**